



Desde 1947

GUINDANI®

QUALIDADE QUE ACENDE CONFIANÇA

CATÁLOGO DE PRODUTOS





FOGÃO ECOLÓGICO DE TRIPLA COMBUSTÃO - VETRO

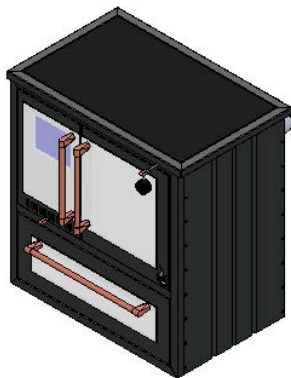
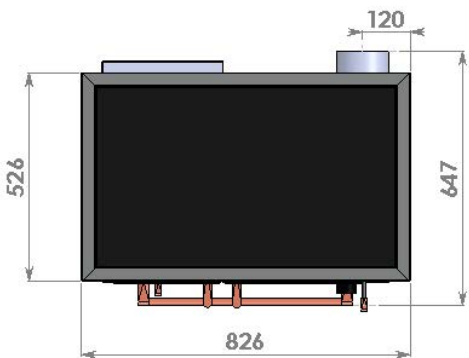
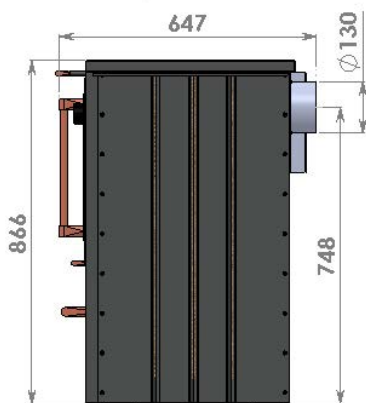
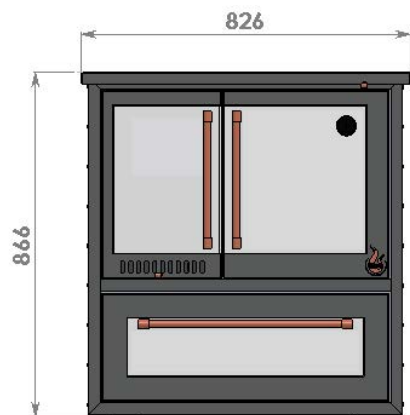

FOGÃO VETRO

SISTEMA DE TRIPLA COMBUSTÃO:

Onde os gases gerados na 1ª queima passam por mais dois estágios de queima promovendo uma combustão mais completa da lenha e com isso emitindo menos poluentes e gerando mais calefação para o ambiente onde está instalado.

MAIOR EFICIÊNCIA CALORÍFICA:

O sistema de calefação permite a circulação do ar quente num circuito fechado, impedindo que o calor escape pela chaminé.

MENOR CONSUMO DE LENHA.

CHAPA VITROCERÂMICA ALEMÃ SCHOTT CERAN:

Além de moderna e bonita é fácil de limpar, também permite o preparo direto de alimentos nela.

FORNALHA E FORNO MAIORES que os fogões a lenha convencionais.

PORTAS COM VIDRO:

Vidros na fornalha e forno para melhor visualização do assado (forno) e do fogo, promovendo um visual agradável e relaxante.

GAVETA PARA LENHA:

Capacidade para 20 Kg de carga, equipada com corrediças que permitem abertura e fechamento suave, bem como praticidade e limpeza no abastecimento do fogão.

FOGÃO DURÁVEL:

Fabricado com matérias primas de qualidade que proporcionam durabilidade, funcionalidade e beleza, típicos da marca **GUINDANI**.

DESIGN MODERNO:

Projetado para combinar com outros aparelhos e cozinhas modernas.

*Do rústico ao moderno, ele combina
com todos os ambientes!!*

LINHA VETRO





FOGÕES À LENHA ESMALTADOS, BRANCO OU PRETO



N° 0, 1 OU 2

Fogão à lenha esmaltado branco ou preto com caixa de lenha ou com pés

VITROCERÂMICA

Fogões à lenha com chapa em vitrocerâmica

FOGÕES À LENHA EM AÇO INOX COM ACABAMENTO DECORADO OU ESCOVADO



AÇO INOX DECORADO

Fogão à lenha simples com acabamento em aço inox decorado, internamente chapa de aço galvanizado 0,95 mm, forno esmaltado, chapa polida ou na opção em vitrocerâmica

OPCIONAIS



COM SERPENTINA

AÇO INOX DECORADO
Fogão à lenha gabinete com acabamento em aço inox decorado, internamente chapa de aço galvanizado 0,95 mm, forno esmaltado, chapa polida.



COM CHAPA EM VITROCERÂMICA



AÇO INOX ESCOVADO
Fogão à lenha gabinete com acabamento em aço inox escovado, internamente chapa de aço galvanizado 0,95 mm, forno esmaltado, chapa polida.



PORTA EM VIDRO NA FORNALHA

FOGÕES A LENHA INDUSTRIAIS ESMALTADOS



FOGÃO N° 5

Fogão à lenha industrial esmaltado branco ou preto, internamente chapa de aço carbono 1,20 mm, forno esmaltado, chapa 122 x 85 cm (LxP)



FOGÃO N° 7

Fogão à lenha industrial esmaltado branco ou preto, internamente chapa de aço carbono 1,20 mm, forno esmaltado, chapa 122 x 85 cm (LxP). Saída do chaminé atrás central e opcional com uma fornalha com chaminé esquerda ou direita.

AQUECEDORES A LENHA E À GÁS



GAQG/BR

Aquecedor à gás com carrinho simples, pintura eletrostática branca ou preta, aço inox escovado ou decorado.



GOOLL/BR

Fogão à lenha N° 00 esmaltado branco ou preto, aço inox escovado ou decorado.



GOOLLG/PT

Fogão à lenha N° 00 modelo gabinete esmaltado branco ou preto, aço inox decorado.

ACESSÓRIOS

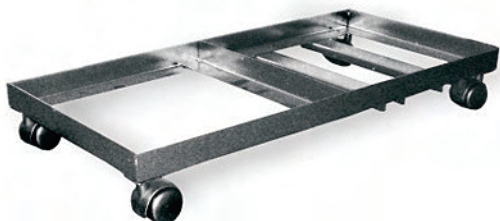

CARRINHO DUPLO

Carrinho duplo para aquecedor e botijão de gás juntos



CAIXA DE LENHA

A caixa de lenha acomoda sua lenha sem sujeira e possui um confortável assento para ser seu banco de apoio próximo ao fogão à lenha. Estrutura feita em aço carbono pintado em epoxi branco ou preto e parte interna em aço galvanizado. Características estas que garantem resistência e durabilidade.. Opção sem banco estofado para usar como suporte do fogão.

KIT PARA MONTAGEM DE FOGÃO CAMPEIRO



COMPONENTES DO KIT

- Estrutura de cantoneira
- Porta de fornalha
- Porta para cinzeiro
- Gaveta para cinza
- Grelha de ferro fundido
- Chapa
- forno
- Serpentina opcional



FOGÃO CAMPEIRO

Imagem ilustrativa em corte do fogão campeiro montado na estrutura de cantoneira



OPÇÕES DE CHAPAS

RETANGULAR

- 55 x 55 cm (PxL)
- 80 x 45 cm (PxL)
- 80 x 55 cm (PxL)
- 100 x 55 cm (PxL)

TRAPEZOIDAL

- 75 x 35 x 28 cm (PxL)
- 95 x 42 x 30 cm (PxL)
- 100 x 45 x 32 cm (PxL)
- 110 x 54 x 39 cm (PxL)

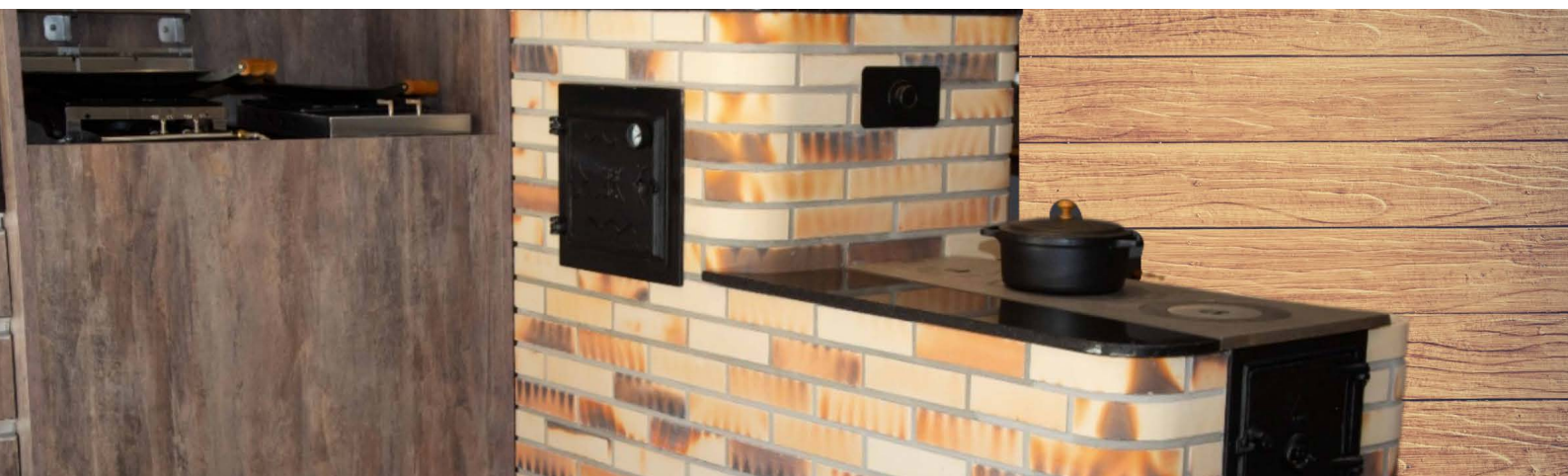

AGORA VOCÊ PODE MONTAR O SEU FOGÃO CAMPEIRO COMPACTO



FOGÃO CAMPEIRO COMPACTO

Kit pronto para funcionamento com revestimento em tijolos, chapa de tamanho padrão de 100 X 55 cm (LxP), opção para chaminé nos lados direito, esquerdo na parte de trás ou ainda em cima na própria chapa.

Medidas aproximadas depois de pronto: 130 x 85 x 80 cm (LxPxA)

ACESSÓRIOS PARA FOGÕES A LENHA



ARGOLA 24 cm
TAMPÃO DE 15 cm
TAMPÃO DE 19 cm



SUPTES E PUXADORES
CROMADOS



PUXADOR CROMADOS

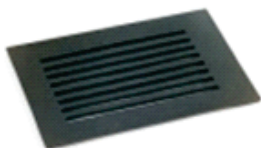

GRELHAS

- Nº 1 - 17,5 x 26,5 cm (LxP)
- Nº 2 - 19,5 x 32,5 cm (LxP)
- Nº 3 - 23,5 x 45 cm (LxP)
- Nº 5 - 14 x 64 cm (LxP)



CONJ. ENTREMEIOS

P/CHAPAS

- Dimensão:
- 39,5 x 62 cm (LxP)



CHAPAS P/FOGÃO

- Nº 00 - 42 x 45 cm (LxP)
- Nº 0 - 70 x 45 cm (LxP)
- Nº 1 - 80 x 50 cm (LxP)
- Nº 2 - 88 x 63 cm (LxP)
- Nº 3 - 102 x 67 cm (LxP)
- Nº 5 - 122 x 85 cm (LxP)
- Nº 7 - 172 x 85 cm (LxP)

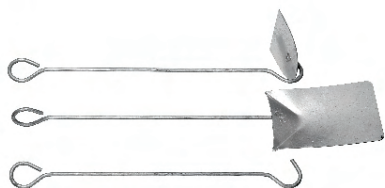

KIT ACESSÓRIOS



MOLAS PARA PORTA
DE FORNO DO
FOGÃO



JOGO DE
DOBRADIÇAS P/
TAMPA DO FOGÃO



SERPENTINA DE AÇO INOX



GAVETA P/CINZAS

- Curta: 17 x 6 x 35 cm (LxAxP)
Longa: 17 x 6 x 66 cm (LxAxP)



VARÃO CROMADO Nº 1, 2, 3 E 5



FORNO DE AÇO INOX C/PORTA DE

FERRO FUNDIDO

- Dimensão interna: 33 x 28 x 60 cm (LxAxP)
Dimensão interna: 46 x 32 x 60 cm (LxAxP)



PORTA DE FERRO

FUNDIDO

- Dimensões:
- 27 x 23 cm
 - 34 x 29 cm
 - 42 x 36 cm
 - 55 x 41 cm

Linha Gourmet

BIFETEIRA DE EMBUTIR

Medidas externas:

- 30 x 43 x 4 cm (LxAxP) - Nicho - 27,5 x 38 cm
- 32 x 43 x 4 cm (LxAxP) - Nicho - 28,5 x 38 cm
- 36 x 48 x 4 cm (LxAxP) - Nicho - 32 x 40 cm

Características:

- Estrutura em aço inox 304 ou 430
- Acabamento escovado
- Queimador Industrial Duplo
- Queimador 15x7cm com controle de intensidade da chama
- Grelha 30x30cm em ferro fundido **REVERSÍVEL**
- Opera com gás GLP, com válvula reguladora de baixa pressão (não fornecida com equipamento).



BIFETEIRA DE EMBUTIR DUPLA

Medidas externas:

- 65 x 43 x 4 cm (LxAxP) - Nicho - 62 x 38 cm
- 72 x 48 x 4 cm (LxAxP) - Nicho - 68 x 40 cm

Características:

- Estrutura em Aço Inox 304
- Acabamento Escovado
- 02 queimadores industriais duplos
- Grelha 30x30cm em ferro fundido **REVERSÍVEL**
- Queimadores com 15x7cm cada um
- Opera com gás GLP, com válvula reguladora de baixa pressão (não fornecida com equipamento).

BIFETEIRA DE SOBREPOR

Medidas:

- 32 x 43 x 9 cm (LxAxP)
- 36 x 48 x 9 cm (LxAxP)

Características:

- Estrutura em aço inox 304 ou 430
- Acabamento escovado
- Queimador Industrial Duplo
- Queimador 15x7cm com controle de intensidade da chama
- Grelha 30x30cm em ferro fundido **REVERSÍVEL**
- Opera com gás GLP, com válvula reguladora de baixa pressão (não fornecida com equipamento).



Nossa linha Gourmet conta com produtos com características únicas e design sofisticado.

Linha Gourmet



Fogareiros Gourmet

FOGAREIRO GOURMET BAIXA PRESSÃO

Medidas:

- 30 x 12 x 39 cm (LxAxP) - Somente corpo
- 30 x 40 x 39 cm (LxAxP) - Corpo com pés

Características:

- Estrutura em aço inox
- Acabamento escovado
- Queimador Industrial Duplo
- Queimador 15x7cm com controle de intensidade da chama
- Grelha 30x30cm em ferro fundido **REVERSÍVEL**
- Opera com gás GLP, com válvula reguladora de baixa pressão (não fornecida com equipamento).

Acompanha o KIT:

- Fogão
- 1 jogo com 4 pés
- 1 conjunto de parafusos e borboletas
- 1 jogo com 2 suportes com cabo

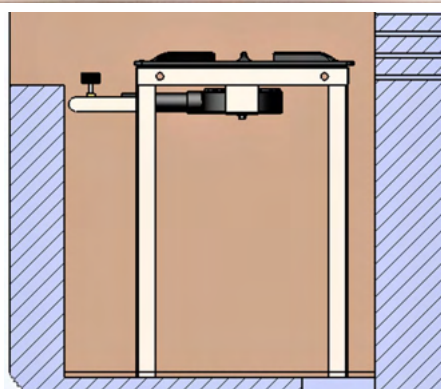

ALTURA TOTAL DE 40 cm

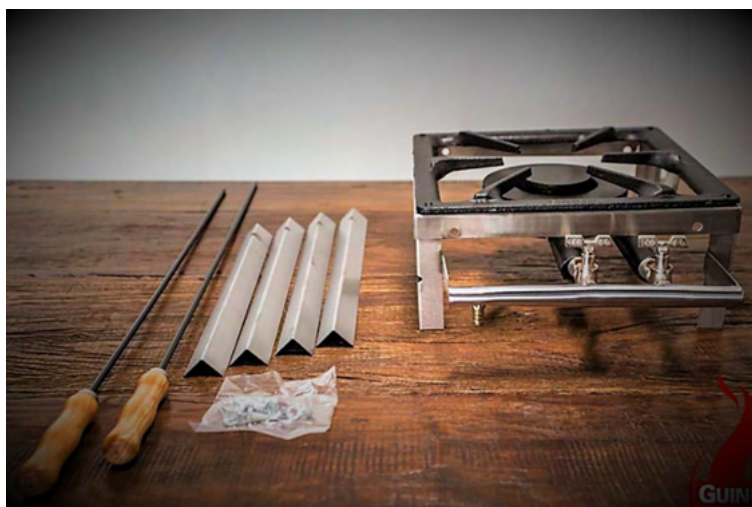
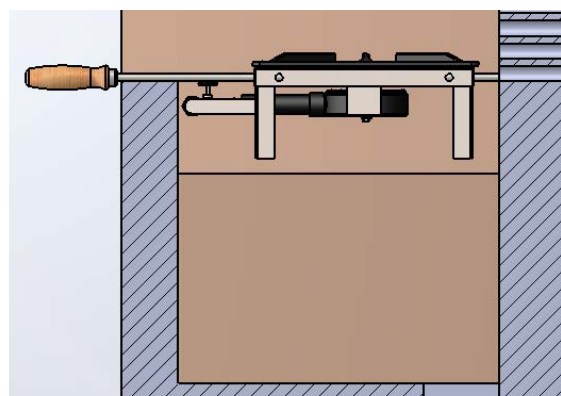

FOGAREIRO GOURMET ALTA PRESSÃO

Medidas:

- 30 x 12 x 39 cm (LxAxP) - Somente corpo
- 30 x 40 x 39 cm (LxAxP) - Corpo com pés

Características:

- Estrutura em aço inox
- Acabamento escovado
- Queimador Industrial de alta pressão
- Queimador 11
- Grelha 30x30cm em ferro fundido **REVERSÍVEL**
- Opera com gás GLP

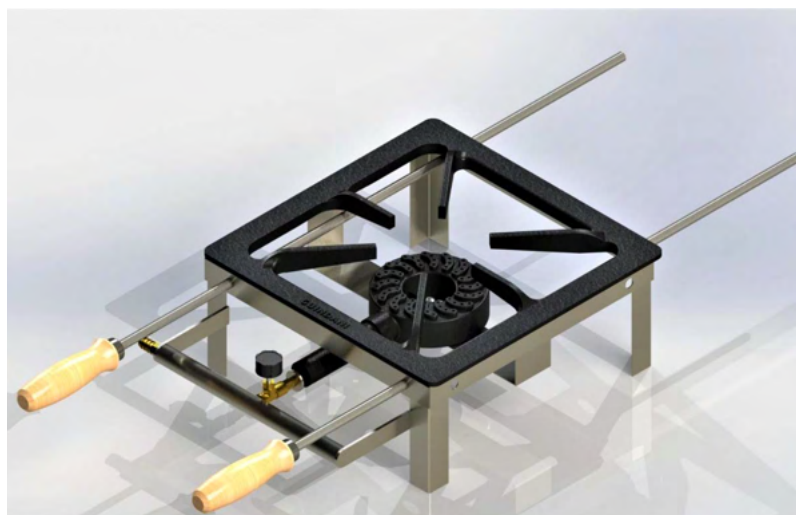



ACESSÓRIOS PARA FOGAREIROS E BIFETEIRAS GOURMET

GRELHA ARGENTINA (CHARBROILLER)

Asse carnes alcançando sabor similar a churrasqueira e com uma apresentação bastante agradável, de forma super prática!

Nas versões com grelha em aço inox ou esmaltada

- Medidas: 32 x 9 x 30 cm (LxAxP)
- Estrutura em Aço Inox



ASSADEIRA REDONDA

Assadeira redonda em aço carbono com alça, borda e tampa de alumínio.

43 cm de diâmetro e 6 cm de altura.

Cabos em madeira.

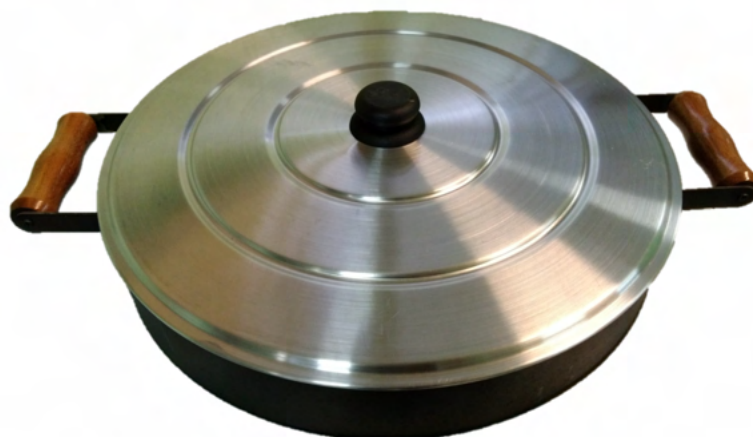

ASSADEIRA REDONDA (DISCO DE ARADO)

Assadeira redonda em aço carbono com alça.

Nas versões de 34 e 43 cm de diâmetro.

Cabos em madeira.



**CHAPA DE FERRO FUNDIDO
COM PRENSA DE INOX REMOVÍVEL**

Medidas: 30 x 2 x 30 cm (LxAxP)

CHAPA DE FERRO FUNDIDO

Medidas: 30 x 2 x 30 cm (LxAxP)

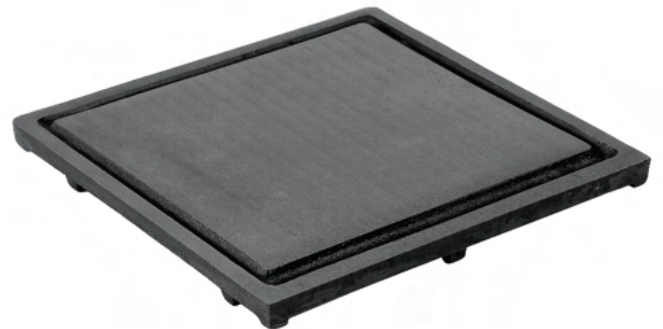

CHAPA COM BORDA E ALÇA

Medidas: 30 x 4 x 30 cm (LxAxP)

**CHAPA COM BORDA, ALÇA E
PRENSA INOX REMOVÍVEL**

Medidas: 30 x 4 x 30 cm (LxAxP)

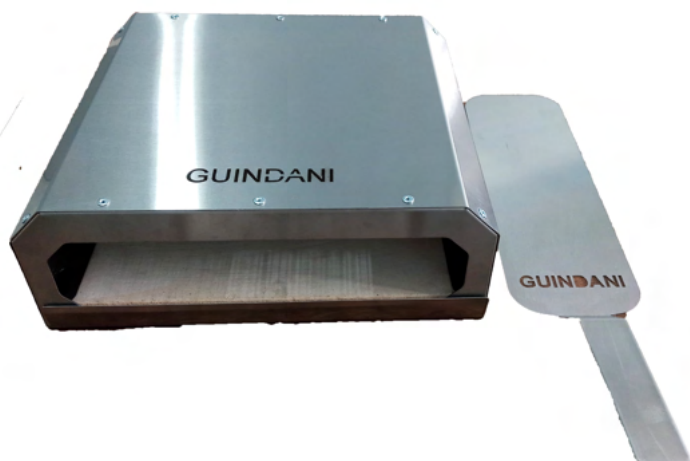

FORNO PARA PIZZA

Medidas: 35 x 14 x 31 cm (LxAxP)



GFS/6

- Fogão à Gás Alta Pressão
- Queimador 6 Caolins.
- Diâmetro 20 cm
- Altura 15 cm



GFS/G

- Fogão à Gás Alta Pressão
- Queimador 6 Caolins.
- Diâmetro 30 cm
- Altura 15 cm

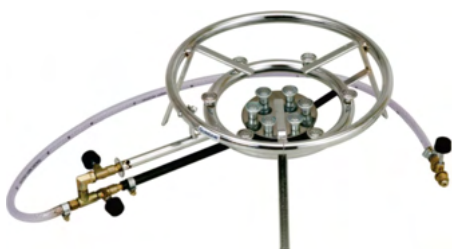

GFS/12

- Fogão Alta Pressão
- 2 Queimadores 12 Caolins.
- Diâmetro 30 cm
- Altura 15 cm



GFS/DT

- Fogão Alta Pressão
- Queimador Tubular 6 Caolins .
- Diâmetro 30 cm
- Altura 15 cm



FOGÃO A GÁS GFS12-H40

- Fogão Alta Pressão
- 2 Queimadores 12 Caolins.
- Diâmetro 30 cm
- Altura 40 cm



FOGÃO A GÁS GFSG-H40

- Fogão à Gás Alta Pressão
- Queimador 6 Caolins.
- Diâmetro 30 cm
- Altura 40 cm



FOGÃO A GÁS GFSDT-H40

- Fogão Alta Pressão
- Queimador Tubular 6 Caolins .
- Diâmetro 30 cm
- Altura 40 cm

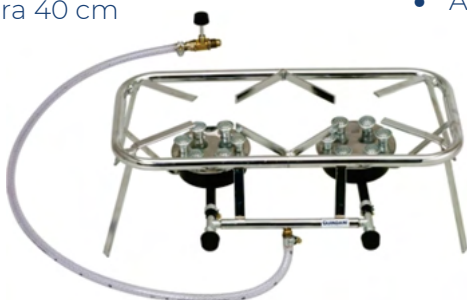

GFD/6

- Fogão Alta Pressão
- 2 Queimadores 6 Caolins.
- Tamanho 46 x 22 cm (LxP)
- Altura 15 cm



FOGÃO A GÁS CAMPING 2 BOCAS

- Medidas: 49 x 11 x 24 cm (LxAxP)
- 2 queimadores
- Pintura eletrostática branca
- Baixa pressão

CHURRASQUEIRA PARRILLA PORTÁTIL SIMPLES - GCHCAMP/S

A Churrasqueira Parrilla Guindani foi inspirada nas típicas Parrillas da Argentina e do Uruguai. O churrasco feito nela ganha um sabor incrível, uma verdadeira experiência gastronômica! Deixa a carne suculenta e no ponto ideal. Pode ser usada com lenha ou carvão. Feita em aço carbono e grelha em inox, materiais que conferem resistência e durabilidade ao equipamento. Outra grande vantagem é que é desmontável.

CARACTERÍSTICAS

- Medidas: 43 x 88 x 43 cm (LxAxP)
- Estrutura em aço carbono
- Grelha em aço inox
- Desmontável
- Peso Liq: 10 Kg
- Opção com assadeira redonda de 43 cm



CHURRASQUEIRA ESMALTADA DESMONTÁVEL

CHURRASQUEIRA GALVANIZADA DESMONTÁVEL

- 4 Espetos em Aço Inox 60cm
- Medidas montada: 57 x 74x 37 cm (LxAxP)
- Medidas da embalagem: 60 x 6 x 39 cm (LxAxP)





KIT LAREIRA

CAIXA PARA LENHA COM ACESSÓRIOS GCXLA/LAR

Caixa simples para lenha com acessórios



ACESSÓRIOS PARA LAREIRA KIT/L

Acessórios para lareiras com cabos de madeira

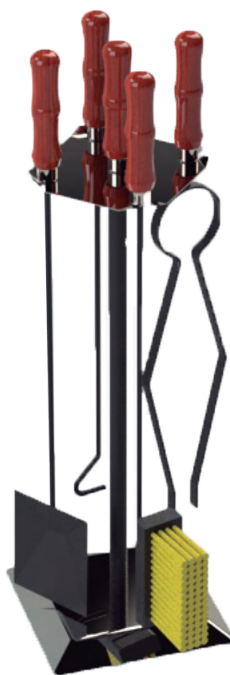

CAIXA PARA LENHA GCXL/LAR

Caixa simples para lenha sem acessórios



CARRINHO MULTIUSO

- Medidas: 38 x 92 x 38 cm (LxAxP)
- Estrutura em aço carbono
- Rodízios 2" em silicone com corpo cromado
- Puxador tubular
- Pintura em epóxi
- Suporta até 35 kg de carga
- Desmontável

BARRAS DE APOIO

CURVA PARA APOIO EM "L" AO LADO DO VASO

Medidas:

- 60 x 70 cm
- 70 x 80 cm



CURVA PARA APOIO EM "L" PAREDE DO BOX

Medidas:

- 60 x 70 cm
- 70 x 80 cm



BARRAS RETAS

Medidas:

- 50 cm
- 60 cm
- 70 cm
- 80 cm
- 90 cm
- 100 cm

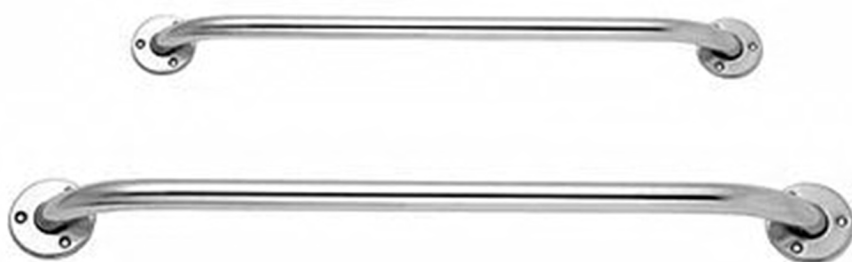

OPÇÕES DE ACABAMENTO

- Aço inox polido 304
- Aço carbono pintado branco





SANDUICHEIRAS



SANDUICHEIRA SIMPLES GSAN/S

- Sanduicheira à gás (grill)
- Estrutura em aço inox
- 1 queimador de baixa pressão
- Gaveta móvel
- Dimensão: 32 x 17 x 43 cm (LxAxP)

BIFEIRA À GÁS GBIF/D

- Bifeira à gás (grill)
- Estrutura em aço inox
- 2 queimadores de baixa pressão
- Gaveta móvel
- Dimensão: 60 x 13 x 30 cm (LxAxP)

SANDUICHEIRA DUPLA GSAN/S

- Sanduicheira à gás (grill)
- Estrutura em aço inox
- 2 queimadores de baixa pressão
- Gaveta móvel
- Dimensão: 64 x 17 x 43 cm (LxAxP)



TACHOS PARA FRITURA



TACHO P/FRITURA P/BANCADA GT/FRIT

- Tacho esmaltado
- Estrutura em aço inox 430
- Queimador de alta pressão 6 caolins
- Capacidade de trabalho 7 litros



TACHO P/FRITURA COM CAVALETE GTP/FRIT

- Tacho esmaltado
- Estrutura em aço carbono com pintura eletrostática
- Pés desmontáveis
- Queimador de alta pressão 6 caolins
- Capacidade de trabalho 7 litros

FOGÕES À GÁS SEMI INDUSTRIAL DE BAIXA PRESSÃO - LINHA GS
QUEIMADORES DE FERRO FUNDIDO SIMPLES 11 cm DUPLO 15 x 7 cm



GHS20 - Queimadores simples
GHS22 - Queimadores Duplos

Dimensões: 65 x 75 x 42 cm (LxAxP)



GHS30 - Queimadores simples
GHS33 - Queimadores Duplos

Dimensões: 96x75x42 cm (LxAxP):



GHS40/S - Queimadores simples s/forno
GHS40/F - Queimadores simples c/forno
GHS42/S - Queimadores 2 simples 2 duplos s/forno
GHS42/F - Queimadores 2 simples 2 duplos c/forno

Dimensões: 65 x 75 x 72 cm (LxAxP)



GHS60/S - Queimadores simples s/forno
GHS60/F - Queimadores simples c/forno
GHS63/S - Queimadores 2 simples 2 duplos s/forno
GHS63/F - Queimadores 2 simples 2 duplos c/forno

Dimensões: 96 x 75 x 72 cm (LxAxP)



GFOR/PE

- Forno industrial c/porta de vidro e cavalete
- Estrutura interna c/aço galvanizado
- Estrutura externa c/aço carbono
- Pintura eletrostática preta
- Capacidade de trabalho 74 litros

Dimensões: 50 x 25 x 55 cm (LxAxP)



GFOR/PE

- Forno industrial c/porta de vidro e cavalete
- Estrutura interna c/aço galvanizado
- Estrutura externa c/aço carbono
- Pintura eletrostática preta
- Capacidade de trabalho 74 litros

Dimensões: 55 x 40 x 62 cm (LxAxP)

Um breve histórico da Família Guindani no desenvolvimento de Bento Gonçalves

GUINDANI – INDÚSTRIA METALÚRGICA LTDA

A GUINDANI – Indústria Metalúrgica Ltda. foi fundada em 02 de fevereiro de 1947 pelo Sr. Antônio Gracioso Guindani, e funcionava em um galpão no centro da cidade. Na época eram fabricados artigos de funilaria, destiladores, tachos de cobre e pulverizadores.

Dezoito anos mais tarde, em 1965, com a denominação de Funilaria Guindani Ltda. e com sede ainda no centro da cidade, Antônio, seus filhos Nilo e Cláudio e seu sobrinho Elci, iniciaram a fabricação de fogões à lenha, produto pelo qual a GUINDANI se consagrou no mercado e que mantém até hoje a qualidade e durabilidade.

Em 1973, a empresa mudou-se para o endereço atual, na BR 470 Km 213,5, bairro São Vendelino, com o mesmo ramo de produtos, e no ano seguinte adquiriu a fábrica de fogões da marca “BRAZA”. A partir daí, começou a atuar em todo o Brasil com muito sucesso de vendas.

Em 1987 foi lançada a primeira linha de fogões a gás semi-industriais, inaugurando o mercado de produtos a gás, mantendo a tradição de fornecer um produto bom e durável.

Atualmente a empresa é administrada pela terceira geração, os irmãos *Ciro, Edson, Everson e Fausto Guindani*, e produz em série uma ampla linha de produtos a gás, como fogões semi-industriais, fogões para churrasqueiras, sanduicheiras, aquecedores, fogareiros, bifeteiras e acessórios gourmet.

Também atua com produtos em aço inoxidável, como serpentinas para fogões e lareiras. Não foram esquecidos os tradicionais fogões à lenha, tanto convencionais como campeiros, que levam a marca da família.

Inovando o mercado, a GUINDANI lançou o fogão à lenha ecológico com o sistema de tripla combustão, sistema este que reaproveita os gases gerados pela queima da lenha, transformando em maior caloria e reduzindo a emissão de gases na atmosfera.

Criamos a Linha Gourmet, carro chefe dessa linha são as bifeteiras de embutir ou sobrepor, fogareiros para churrasqueira e todos acessórios como disco, chapas, prensas, charbroiler (grelha argentina).

A equipe da GUINDANI é treinada para a segurança e a qualidade, não esquecendo do respeito mútuo e à natureza, com as práticas da coleta seletiva e o uso racional da água e da energia elétrica.



 **GuindaniFogoes**

 **guindani_fogoes**

 **54 3452.1200**

 **54 98404.8347**

comercial@guindanifogoes.com.br

loja.guindanifogoes.com.br

guindanifogoes.com.br

**Rodovia BR, 470 - Km 213,5 - São Vendelino,
95707-480, Bento Gonçalves - RS**